



RAYSCAN α^+
 α





reddot design award
winner 2012



En avance sur son temps.

Taille universelle

Les RAYSCAN α et RAYSCAN α + sont adaptés aux patients de toutes tailles, et sont accessibles en fauteuil roulant.

Facilité d'utilisation

L'interface utilisateur est intuitive et facile à utiliser grâce à l'écran tactile. La sélection du protocole d'acquisition approprié se fait en quelques clics. En utilisant notre télécommande sans fil RF (fréquence radio), vous n'avez pas besoin de la pointer directement vers le récepteur du RAYSCAN.

Refroidissement ultra-rapide

Le temps très court de refroidissement du tube (ATCT) empêche les RAYSCAN α et RAYSCAN α + de surchauffer, même en utilisation intensive. Cette innovation rend le RAYSCAN adapté à un très grand nombre d'acquisitions, sans devoir attendre entre deux scans.

Travaillez plus intelligemment avec notre technologie sans fil

RAYSCAN Web vous permet de visualiser les images et les informations du patient à distance, y compris via des appareils iOS et Android.

La liberté de choix

Nos solutions sont adaptées pour répondre aux besoins de votre pratique. Nos systèmes permettent de choisir les modalités, les protocoles d'analyse et les tailles FOV qui correspondent à vos plans de traitement.

Nous créons des solutions qui répondent aux besoins spécifiques de votre pratique.

Nous croyons à la sécurité grâce à l'innovation.

Nous cherchons les synergies entre qualité d'image et faible exposition aux radiations.

Nous fournissons un grand degré de liberté clinique grâce à une technologie supérieure.

Chaque cabinet dentaire est unique.
Votre solution d'imagerie l'est aussi.



RAYSCAN α

Interface utilisateur intuitive



Télécommande sans fil pour faciliter le positionnement.



Conception pratique, design et ergonomique
faire simple avec Ray

Panoramique

Netteté comme jamais auparavant

Qualité d'image en haute définition

Protocoles d'imagerie à faible dose

Interface utilisateur par écran tactile

Plate-forme évolutive¹

La technologie d'imagerie est en perpétuel changement et en constante évolution. Il est donc crucial d'investir dans un système qui peut suivre les demandes d'une pratique dentaire moderne. La technologie d'imagerie panoramique des RAYSCAN α et RAYSCAN α+ vous offre une solution adaptée aux protocoles en vigueur, une qualité d'image haute résolution avec des doses de rayonnement réduites et une interface utilisateur intuitive.

Adaptive Moving Focus Technology

La technologie Adaptive Moving Focus (AMF) optimise le creux focal lors des acquisitions panoramiques, améliore la clarté et de réduit le risque de re-prises.



off



on

Faible dose et technologie EIP

Nos algorithmes de traitement d'image suppriment le bruit, améliorent les détails avec moins de rayonnement et réduisent les temps d'exposition. L'examen pédiatrique est donc optimisé en réduisant davantage l'exposition de rayonnement et en maintenant la qualité d'image lors du traitement des enfants.



off



on

Entièrement Evolutif¹

Les RAYSCAN α et RAYSCAN α+ sont conçus pour être évolutifs depuis la panoramique à la céphalométrie. Le RAYSCAN α est évolutif vers le Cone Beam CT (CBCT) et ce directement dans votre cabinet. Vous pouvez donc développer vos capacités de diagnostic à mesure que votre cabinet grandit.

Examens Panoramiques

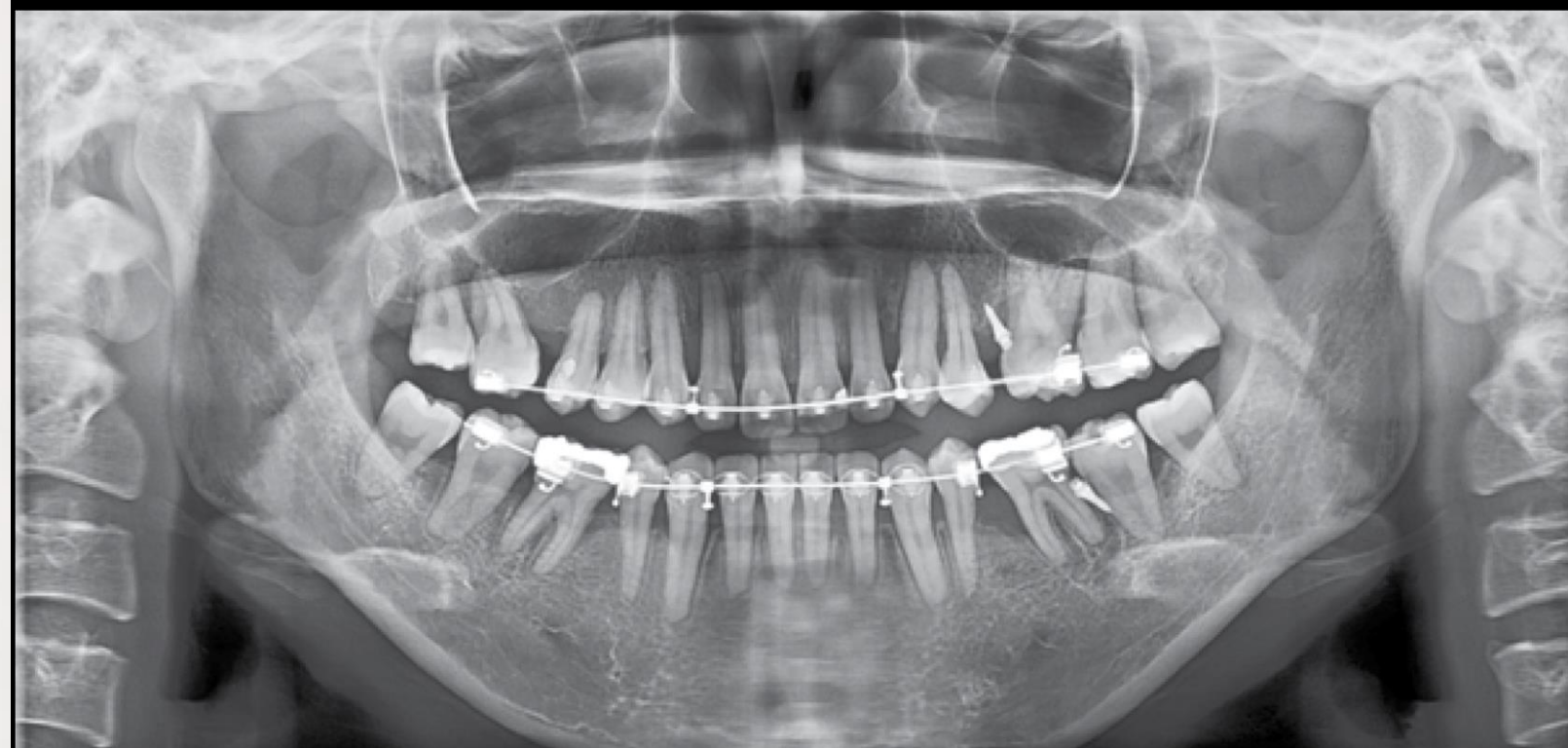
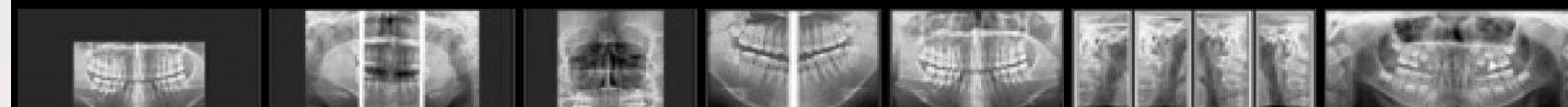

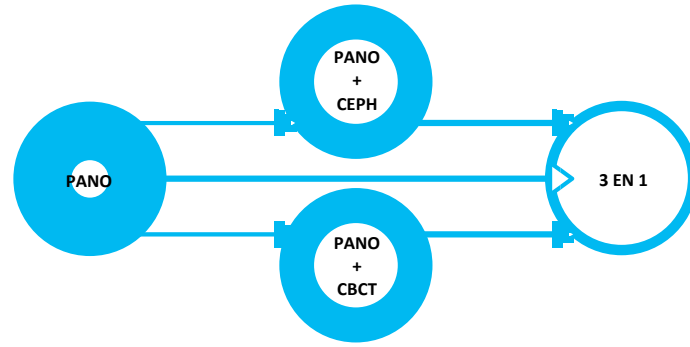

Mise à jour Simple

Rayscan est la meilleure solution si vous envisagez de mettre à niveau votre unité : de la 2D à la 3D (CBCT) ou d'une solution panoramique vers un système céphalométrique.*

La structure de l'appareil permet de mettre l'ensemble facilement et rapidement à jour.
*La situation de la conformité peut varier en fonction du pays.

CE 0120 FDA registration



Céphalométrie

Un choix d'options en fonction de votre pratique

Le module céphalométrique optionnel peut être ajouté au RAYSCAN α et au RAYSCAN α+, vous permettant d'acquérir d'excellentes qualités d'image pour vos applications orthodontiques.

Des options diverses pour votre pratique

Vous pouvez choisir entre la numérisation céphalométrique et le one-shot.



Numérisation Céphalométrique

Notre module de balayage CEPH permet aux cliniciens de mettre à niveau leur capacité de diagnostic tout en gardant des coûts minimums. Les images haute résolution fournissent toutes les informations cliniques nécessaires tout en gardant une faible exposition aux radiations.



Céphalométrie One-Shot

Notre détecteur de pointe à écran plat (FPD) fournit un nouveau niveau de performance et de fiabilité, tout en réduisant l'exposition aux radiations et la distorsion des images en raison de mouvements du patient. Deux tailles de FPD sont disponibles.



Ceph Standard
de 17x15cm à 26x24cm

OCS (One Shot Standard)
de 17x15cm à 30x25cm

OCL (One Shot Large)
de 17x15cm à 33x33cm

Qualité d'image haute définition

Nos détecteurs hautes performances et notre technologie de pointe fournissent une superbe image avec en détails toutes les informations cliniques et même un aperçu des tissus mous. Les capteurs a-SiTFT de dernière génération offrent une taille de pixel de 139µm avec un temps d'acquisition maximum de 0,8sec.

Examens Céphalométriques

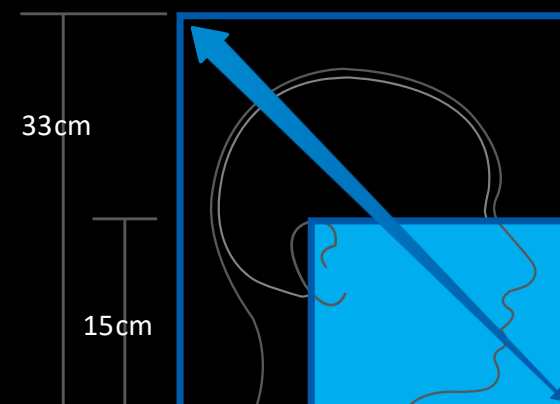
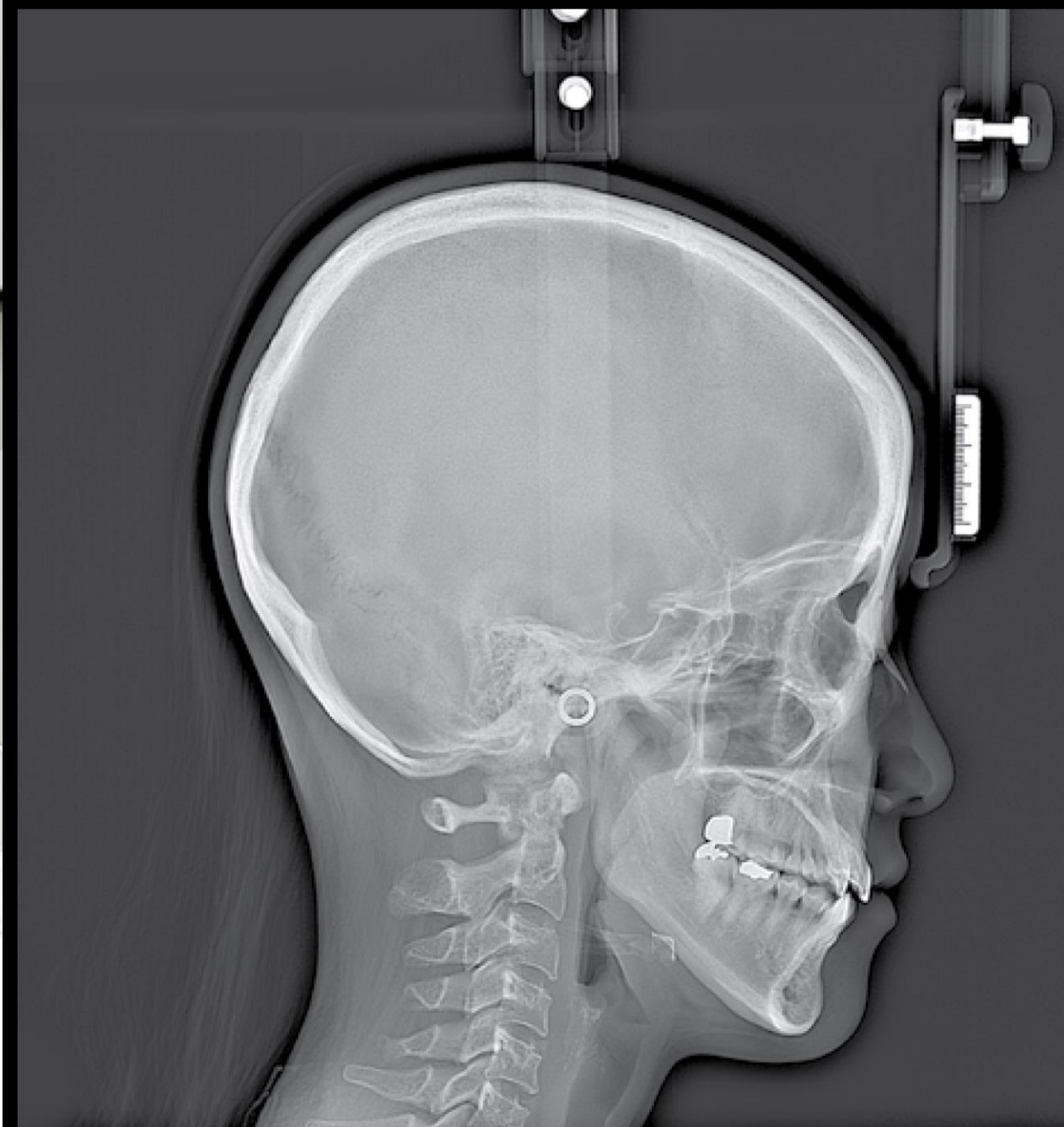

Champ de vision réglable²

La collimation motorisée vous permet de personnaliser le champ de vision céphalométrique pour répondre aux besoins de chaque situation clinique. Il vous permet de numériser chaque patient avec la taille d'image optimale sans dose de rayonnement inutile.

Aucune limite de taille

Notre technologie vous offre la plus grande flexibilité au monde pour le format d'image céphalométrique. Le format d'image est variable de 17x15cm à 33x33 cm.

Diminution des Artefacts

Notre technologie de réduction d'artefact vous garanti des images époustouflantes tout en réduisant les artefacts causés par le mouvement du patient.

Cone Beam CT

CBCT - Des possibilités infinies



La révolution de l'imagerie CBCT

Le nouveau RAYSCAN α+ vous offre des champs de visions adaptables à tous vos besoins. Vous pouvez choisir parmi des champs préétablis (5x5, 8x6, 10x5, 10x10, 12x10 ou 16x10) ou créer votre propre champ personnalisé selon le type de traitement. Les possibilités sont littéralement illimitées.

Visibilité du rayon X - Le Guiding Light ²

Voici l'innovation tant attendue pour le positionnement du patient. Le RAYSCAN α+, vous permet d'afficher le volume d'acquisition (FOV) directement sur le visage du patient. Notre système unique de positionnement à base de lumière LED superpose le champ d'acquisition sur le visage du patient. Il vous permet de voir réellement la zone exacte étant exposée avant la numérisation. Le Guiding Light peut être utilisé pour une radiographie panoramique, une cephalométrie ou un scan CBCT.

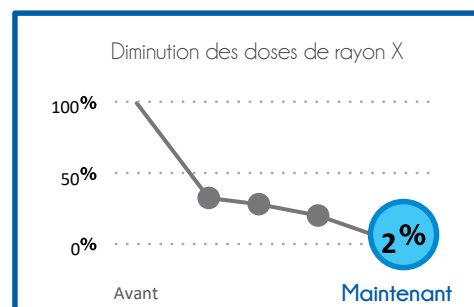

De véritable faible dose ³

Grâce à l'utilisation de rayon X pulsé, une collimation exacte, la réduction des temps de balayage et un positionnement précis, la dose de rayonnement a été réduite jusqu'à 98%.

Temps de scan ultra-rapide - Min. 4.9 sec

La meilleure résolution du marché

Les images CBCT n'ont jamais été aussi claires, avec une résolution jusqu'à 70 µm (disponible en protocole endodontie) ²

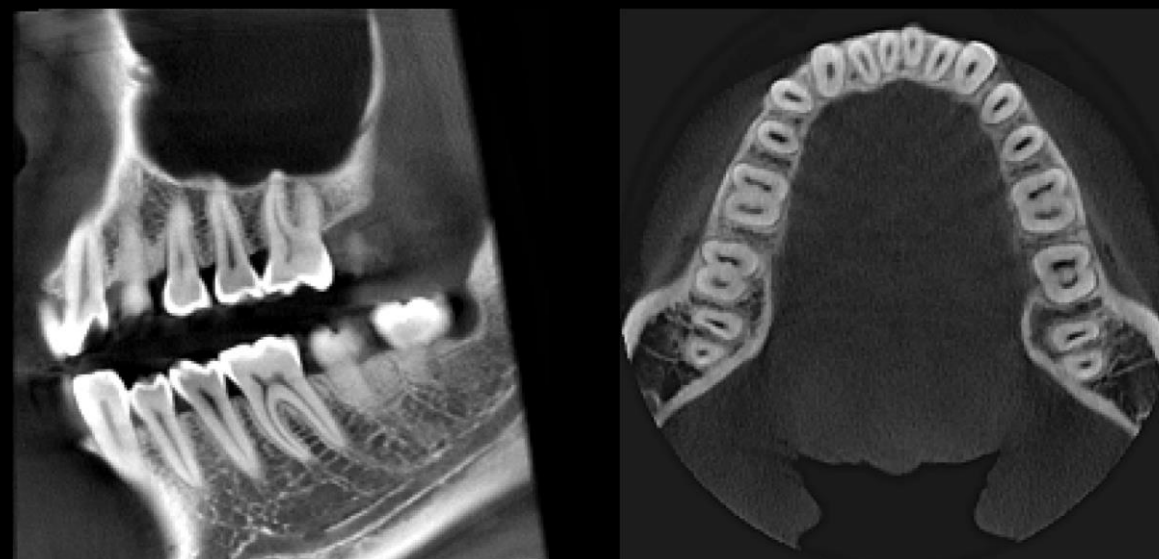

Reconstruction parfaite ²

Nos algorithmes de reconstruction d'image fournissent des images plus claires avec des doses de rayons X considérablement réduites.



Conventionnel

Itération

Les algorithmes de reconstruction d'image réduisent le temps de traitement des données de rayons X de façon spectaculaire en utilisant le Graphic Processing Unit, un outil spécialisé pour accélérer la création d'images. Par exemple, les algorithmes produisent une images 3D de la mâchoire en moins de 1,5 secondes.

² Temps exacte à afficher l'image sur l'écran peut varier en fonction de la configuration du réseau et de l'ordinateur.

FOV libre

avec des préréglages Multi-FOV

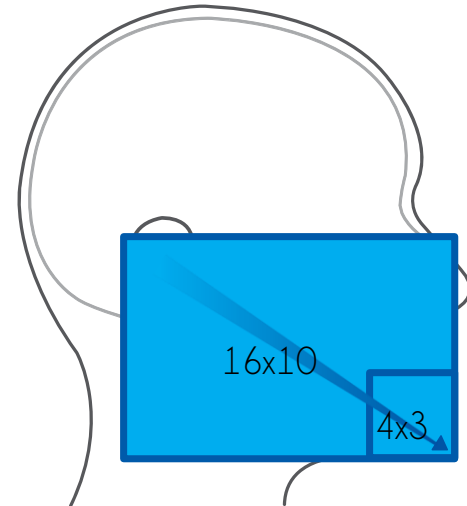

Choisissez parmi les options prédéfinies ou personnalisez le champ de vision en fonction de votre diagnostic.
Chaque FOV est conçu pour des situations cliniques spécifiques et peut être ajusté en fonction des exigences du traitement.
(Min. à Max 4x3, 12x10 ou 16x10)

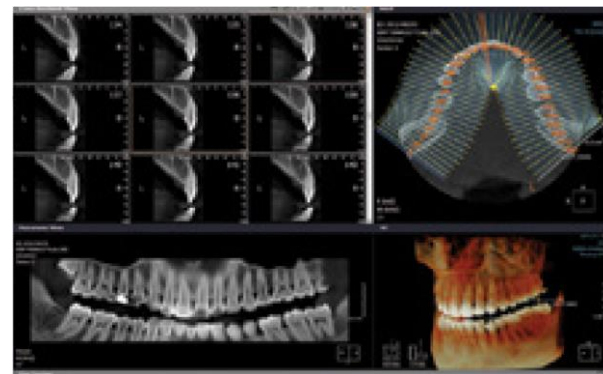

Vue transversale panoramique

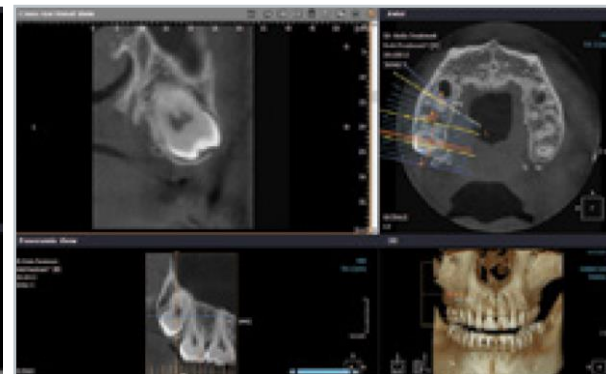

Vue transversale dent incluse



Planification d'implants



Dessin du canal

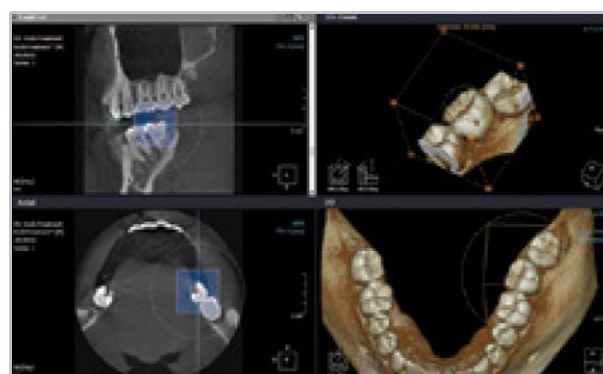

Rendu de volume 3D



TMJ

Qualité d'image haute résolution

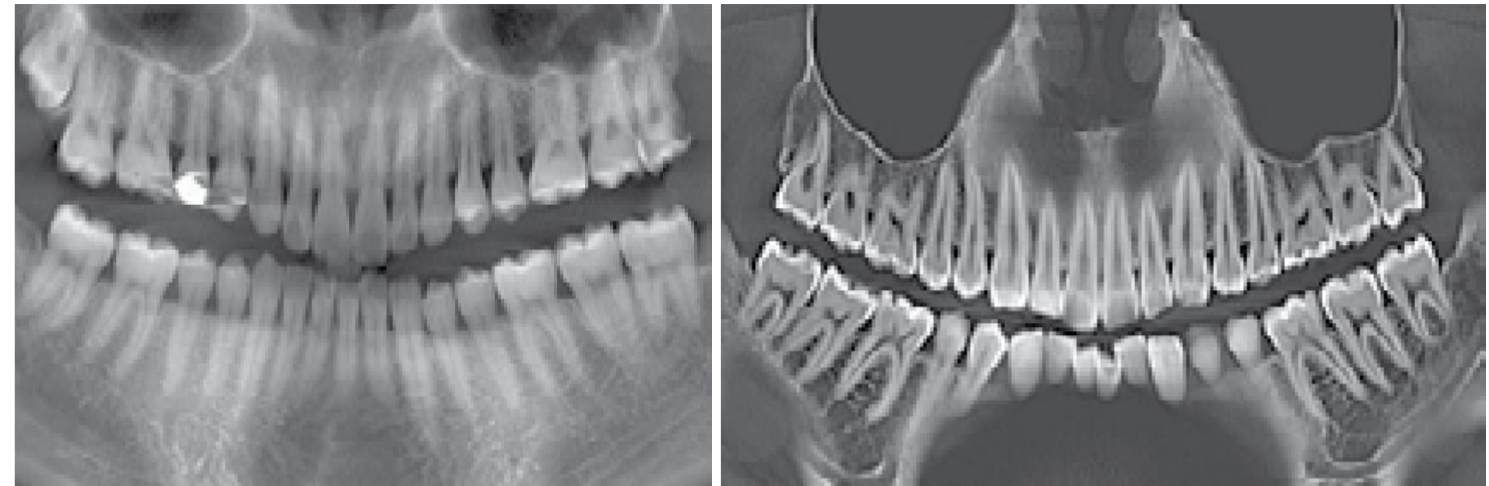

Coupe transversale Panoramique : La technique de reconstruction fournit des images avec une vue dégagée du canal radicaire, de la membrane parodontale et de l'os alvéolaire.



MPR (Vue sagittale) : Des images nettes du nerf mandibulaire et de l'incisive frontale permettent un diagnostic précis.



MPR (Vue axiale) : Des images claires de la membrane parodontale et du canal radicaire permettent d'améliorer le diagnostic et le traitement.

SMARTDent

Logiciel d'imagerie 2D

Principales caractéristiques

- Software de gestion d'images intégré.
- Nombreuses options de traitement d'images.
- Prend en charge les périphériques d'entrée compatibles TWAIN.
- Utilisation intuitive et une interface utilisateur facile.
- Export en DICOM 3.0, JPG ou RAW.



OnDemand

Logiciel d'imagerie 3D

Principales caractéristiques

- Image en coupe panoramique.
- Excellentes images 3D avec la technologie de l'ombre.
- Dessin du canal mandibulaire.
- Simulation implantaire.
- Catalogue d'implants modélisés.
- Impression DICOM et CD/DVD Burner.

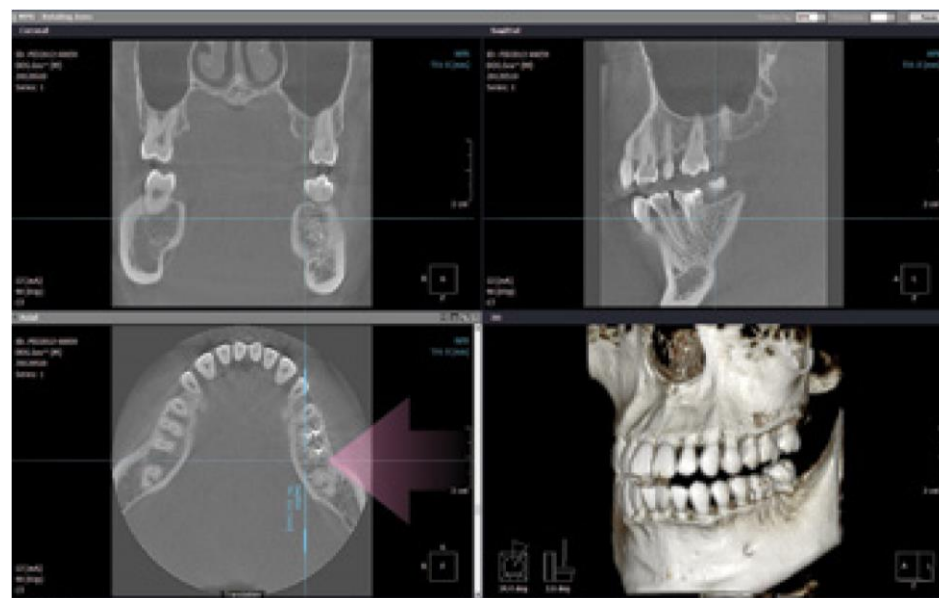

RAYSCAN web

4

- Compatible avec les tablettes et les smartphones.
- Un accès pratique de n'importe où et à tout moment dans votre clinique.



Veillez noter que l'application de visualisation RAYSCAN web ne convient pas à des fins de diagnostic. Cependant, il est un excellent outil de communication basée sur des images extraites de SMARTDent.

Réseau puissant et compatibilité DICOM 3.0

Principales caractéristiques

- La gestion d'image dentaire avec le système d'imagerie 16 bits.
- Collaboration avec le système PACS.
- Impression de DICOM et gravure CD / DVD.
- Support TWAIN.
- Support pour appareil tactile Windows OS.

Liste des modèles

Vous choisissez les options qui correspondent à vos besoins spécifiques et nous vous apportons la solution.

RAYSCAN α

Alpha-P	Panoramique 2D.
Alpha-SC	Panoramique 2D + Ceph (26x24cm).
Alpha-OSC	Panoramique 2D + One Shot Standard (30x25cm).
Alpha-OCL	Panoramique 2D + One Shot Large (33x33cm).
Alpha-3D	Panoramique 2D + CBCT (9x9cm).
Alpha-SM3D	Panoramique 2D + CBCT (9x9cm) + Ceph (26x24cm).

RAYSCAN $\alpha+$

Alpha+ 120-3D	Panoramique 2D + CBCT Free FOV (12x10cm) Guiding light.
Alpha+ 120-SM3D	Panoramique 2D + CBCT Free FOV (12x10cm) Guiding light + Ceph (26x24cm).
Alpha+ 120-M3DS	Panoramique 2D + CBCT Free FOV (12x10cm) Guiding light + One Shot Standard (30x25cm).
Alpha+ 120-M3DL	Panoramique 2D + CBCT Free FOV (12x10cm) Guiding light + One Shot Large (33x33cm).

Alpha+ 160-3D	Panoramique 2D + CBCT Free FOV (16x10cm) Guiding light.
Alpha+ 160-SM3D	Panoramique 2D + CBCT Free FOV (16x10cm) Guiding light + Ceph (26x24cm).
Alpha+ 160-M3DS	Panoramique 2D + CBCT Free FOV (16x10cm) Guiding light + One Shot Standard (30x25cm).
Alpha+ 160-M3DL	Panoramique 2D + CBCT Free FOV (16x10cm) Guiding light + One Shot Large (33x33cm).



Spécifications techniques

Sous réserve de modifications sans préavis.

	RAYSCAN α		RAYSCAN $\alpha+$ (Model: RCT700)			
Type	Panoramique, Céphalometrie, Cone Beam CT					
Position du patient	Assis ou debout (accessible en chaise roulante)					
Point focal	0.5					
Courrant du tube	4~17mA					
Tension du tube	60~90kVp					
		α		$\alpha+$ 160		$\alpha+$ 120
	CBCT	Panoramique	CBCT	Panoramique	CBCT	Panoramique
Type de détecteur	CMOS FPD	CMOS detector	CMOS FPD	CdTe detector	CMOS FPD	CMOS
FOV / Taille d'image	9x9cm	Max. 14.8cm (H)	Max. 16x10cm	Max. 15cm (H)	Max. 12x10cm	Max. 14.4cm (H)
FOV libre			Oui	Oui	Oui	Oui
Taille Voxel / Résolution	0.14~0.28 mm ³	100 μ m	0.07~0.4 mm ³	100 μ m	0.07~0.4 mm ³	150 μ m
Temps d'exposition	14sec	Max. 14sec	4.9~14sec	2.0~14sec	4.9~14sec	2.0~14sec
	Céphalometrie (Option)					
Type	SC (Scanning Ceph)		OCL (One Shot Large)		OCS (One Shot Standard)	
Type de détecteur	CdTe detector		α -Si TFT		α -Si TFT	
Taille d'image	Max. 26x24cm		Max. 33x33cm		Max. 30x25cm	
Résolution	100 μ m		139 μ m		139 μ m	
Temps d'exposition	4.0~10.4sec		0.3 / 0.8sec		0.3 / 0.8sec	

Dimensions

(Unité: mm / inch)

Espace d'exploitation suggéré

Vue de dessus

Vue de face



Max. 164kg (361.56lb)

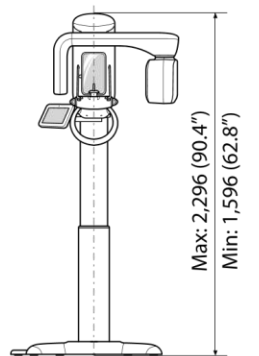
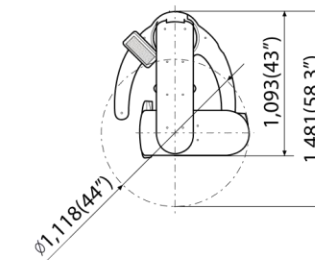

Max. 176kg (388.1lb)

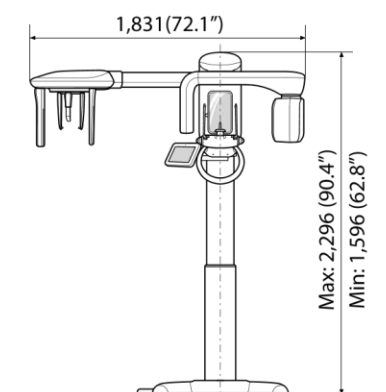
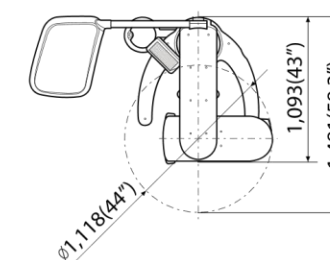

Offre été 2018 du 1er juin au 30 septembre 2018

Orthopantomographe / CBCT Rayscan Alpha plus 130 modèle RCT-700

Comprenant :

Rayscan alpha + 130 : panoramique 2D champ 26x11, CBCT 3D champs 4x3, 5x5, 8x10, 13x10, mode fast scan,

Scout 2D/3D, logiciel 2D Smartdent, Logiciel 3D OnDemand 3D 2 utilisateurs, station de travail et moniteur,

télécommande multidirectionnelle.

56700€ TTC

Options disponibles : module object scan, cephalostat standard 26x24, cephalostat one shot standard 30x25, cephalostat one shot large 33x33.



better life , With Ray

Une distribution exclusive

Idem dentaire SARL

Conditions

Installation, mise en route, formation des personnels incluses dans l'offre pour les Départements 14 - 50 - 61 - 27 - 76.

Pour les départements limitrophes merci de nous contacter.

Pour toutes demandes de devis ou informations complémentaires, merci de nous Contacter à : contacts@idem-dentaire.fr

Pour toutes demandes concernant un autre modèle de la gamme, merci de nous Contacter suivant les mêmes modalités.

Délai indicatif de livraison : 60 à 90 jours incluant transport maritime & formalités Douanières.

Idem dentaire SARL

3 rue aux juifs
14000 Caen

T +33 09 50 18 47 00

F +33 09 55 18 47 00

www.idem-dentaire.fr

contacts@idem-dentaire.fr